

Aluminum Profile Box 알루미늄 프로파일 박스

Nomenclature 형명식별법

SG - MB - 100 A
 ① ② ③

- ① 제품명
Multi Box
- ② 제품 길이
60 - 3800mm
- ③ 제품 타입
M / MA / A / B / C / D / E

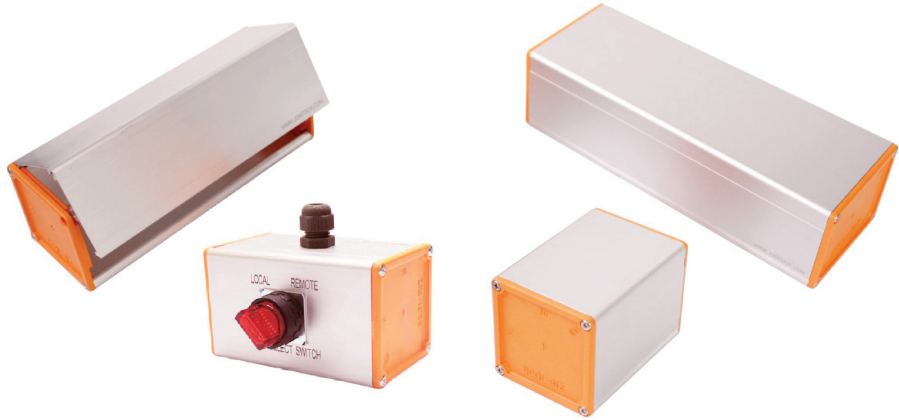

Feature 제품특징

알루미늄 프로파일로 제작되어 가볍고 견고함
 총 7가지의 다양한 타입이 있으며 고객의 요청에
 맞추어 맞춤 제작이 가능함

Product Specifications 제품 사양

색상 : 본체 - 은색 (아노다이징) / 측면 - 주황색
 허용오차 : ±1mm
 사용 온도 : -20 ~ 70°C
 재질 : 알루미늄 프로파일 / 측면 [난연 ABS]

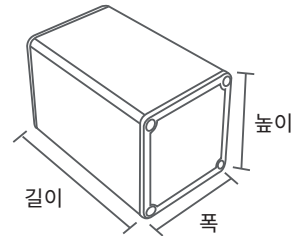

Description 제품소개

당사의 알루미늄 프로파일 박스는 알루미늄 프로파일로 제작되어 가볍고 견고하며 3.8m 까지 사용 길이 맞춤 제작이 가능합니다.
 또한 원하는 대로 원형, 사각형 및 기타 특수한 모양 타공 및 레이저 마킹을 사용한 명판 및 특수 마킹이 가능한 제품입니다.
 이 제품은 다양한 자동화 시설 및 전자 기계 등에서 자주 사용되며 특히 기계 장비 등의 푸시버튼 박스로 사용하기 용이하게 제작되어
 편리하게 사용 가능합니다.

Example of use 사용예시



Product Type 제품타입

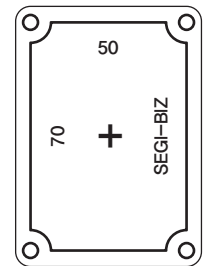
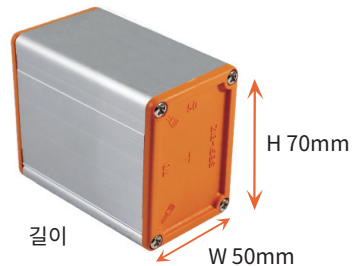
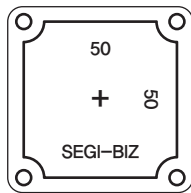
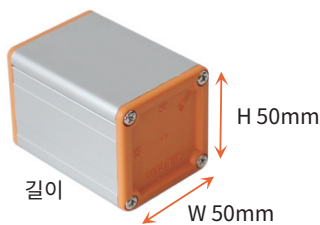

M 타입

- Size(mm) : 50(W)mm X 50(H)mm X 길이
- 두께 : 1.2t

MA 타입

- Size(mm) : 50(W)mm X 70(H)mm X 길이
- 두께 : 1.2t

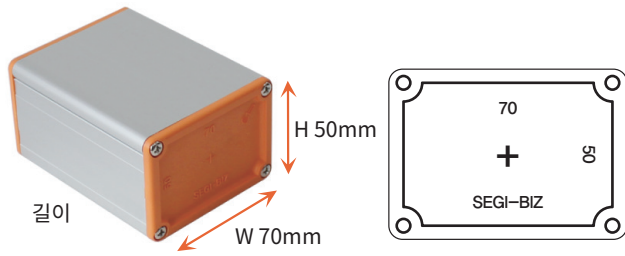

A 타입

- Size(mm) : 70(W)mm X 50(H)mm X 길이
- 두께 : 1.2t

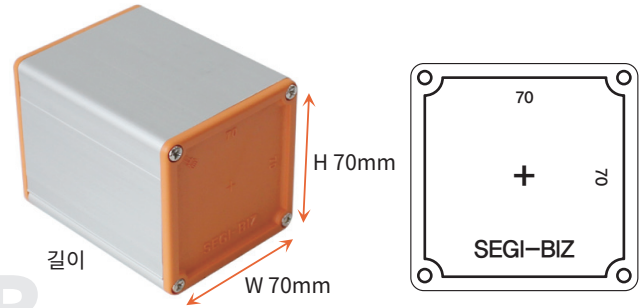

B 타입

- Size(mm) : 70(W)mm X 70(H)mm X 길이
- 두께 : 1.4t

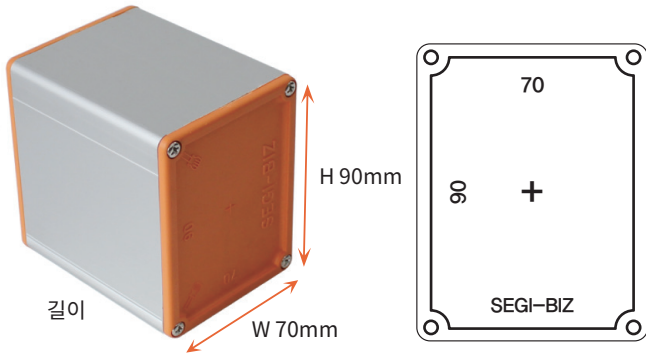

C 타입

- Size(mm) : 70(W)mm X 90(H)mm X 길이
- 두께 : 1.6t

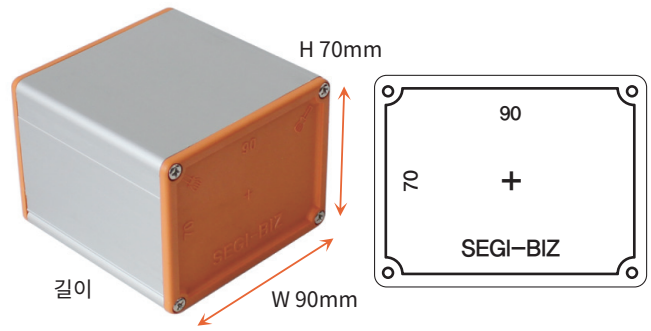

D 타입

- Size(mm) : 90(W)mm X 70(H)mm X 길이
- 두께 : 1.4t

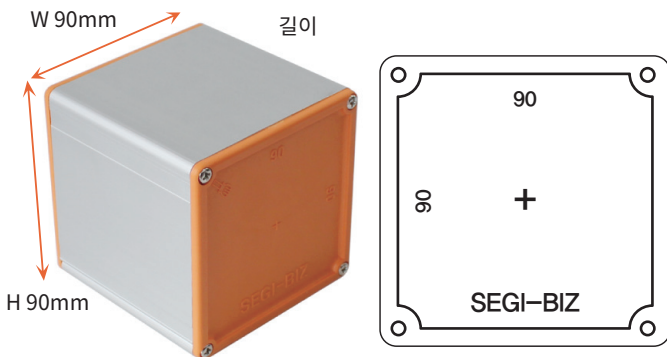

E 타입

- Size(mm) : 90(W)mm X 90(H)mm X 길이
- 두께 : 1.6t

<p>알루미늄 프로파일 박스</p>	<p>Size: 50 X 50 t:1.2</p>	<p>Size: 50 X 70 t:1.2</p>
	<p>Size: 70 X 50 t:1.2</p>	<p>Size: 70 X 70 t:1.4</p>
	<p>Size: 70 X 90 t:1.6</p>	<p>Size: 90 X 70 t:1.4</p>
	<p>Size: 90 X 90 t:1.6</p>	

Aluminum Profile Push Button Box 알루미늄 프로파일 푸시버튼 박스

Nomenclature 형명식별법

SG - **MS** - **22** **01** **A**

① ② ③ ④

① 제품명
Multi Switch Box

② 구멍 크기
Ø12 / Ø16 / Ø22 / Ø25 / Ø30

③ 구멍 개수
1구 / 2구 / 3구 / 4구 / 5구 / 6구

④ 제품 타입
M / MA / A / B / C / D / E



M ~ MA : 35mm
A ~ E : 55mm

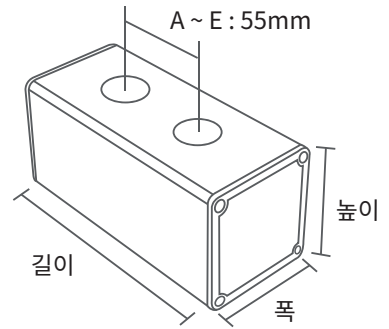

Feature 제품특징

제품에 홀 (Ø12, Ø16, Ø22, Ø25, Ø30)이 있어 별도의 공정 없이 스위치 박스로 쉽게 사용이 가능하며 제품에 레이저로 명판 마킹이 가능함

Product Specifications 제품 사양

색상 : 본체 - 은색 (아노다이징) / 측판 - 주황색
허용오차 : ±1mm
사용 온도 : -20 ~ 70°C
재질 : 알루미늄 프로파일 / 측판 [난연 ABS]

Model	Size(mm)				Model	Size(mm)			
	타입	폭	높이	길이		타입	폭	높이	길이
SG-MS-1201 SG-MS-1601	M MA	50	50 70	70	SG-MS-1204 SG-MS-1604	M MA	50	50 70	175
SG-MS-1202 SG-MS-1602	M MA	50	50 70	105	SG-MS-1205 SG-MS-1605	M MA	50	50 70	210
SG-MS-1203 SG-MS-1603	M MA	50	50 70	140	SG-MS-1206 SG-MS-1606	M MA	50	50 70	245
SG-MS-2201 SG-MS-2501 SG-MS-3001	A B C D E	70	50 70 90 70 90	90	SG-MS-2204 SG-MS-2504 SG-MS-3004	A B C D E	70	50 70 90 70 90	255
SG-MS-2202 SG-MS-2502 SG-MS-3002	A B C D E	70	50 70 90 70 90	145	SG-MS-2205 SG-MS-2505 SG-MS-3005	A B C D E	70	50 70 90 70 90	310
SG-MS-2203 SG-MS-2503 SG-MS-3003	A B C D E	70	50 70 90 70 90	200	SG-MS-2206 SG-MS-2506 SG-MS-3006	A B C D E	70	50 70 90 70 90	365

Aluminum Profile Box Sloped Type 알루미늄 프로파일 박스 경사형

Nomenclature 형명식별법

SG - **MP** - **100**
 ① ②

- ① 제품명
Multi Pentagon Box
- ② 제품 길이
100 - 3800mm

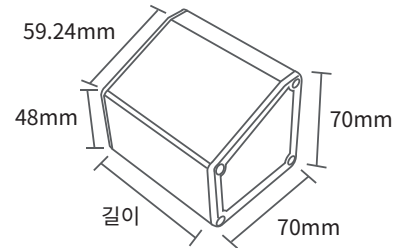

Product Specifications 제품 사양

색상 : 본체 - 은색 (아노다이징) / 측면 - 주황색 사용 온도 : -20 ~ 70°C
 허용오차 : ±1mm 경사각 : 22° 재질 : 알루미늄 프로파일 / 측면 [난연 ABS]

Description 제품 소개

기존의 프로파일 박스와 마찬가지로 제품 길이 및 특수 홀 가공 및 레이저 마킹으로 명판 작업이 가능합니다.
 특히 프로파일 경사형 박스는 윗면이 경사진 디자인으로 푸시버튼으로 사용 시 좀 더 사용이 편리하고 외관상으로 우수합니다.

Aluminum Profile Push Button Box Sloped Type

알루미늄 프로파일 푸시버튼 박스 경사형

Nomenclature 형명식별법

SG - **MP** - **22** | **01**
 ① ② ③

- ① 제품명
Multi Switch Pentagon Box
- ② 구멍 크기
Ø22 / Ø25 / Ø30
- ③ 구멍 개수
1구 / 2구 / 3구 / 4구 / 5구 / 6구



Model	홀	Ø	길이(mm)	Model	홀	Ø	길이(mm)
SG-MP-2201	1 구	22	90	SG-MP-2204	4 구	22	255
SG-MP-2501		25		SG-MP-2504		25	
SG-MP-3001		30		SG-MP-3004		30	
SG-MP-2202	2 구	22	145	SG-MP-2205	5 구	22	310
SG-MP-2502		25		SG-MP-2505		25	
SG-MP-3002		30		SG-MP-3005		30	
SG-MP-2203	3 구	22	200	SG-MP-2206	6 구	22	365
SG-MP-2503		25		SG-MP-2506		25	
SG-MP-3003		30		SG-MP-3006		30	

Aluminum Profile Industrial Socket Box

알루미늄 프로파일 동력용 소켓 박스

Nomenclature 형명식별법

SG - MC - 01 (406502V)

① ② ③

- ① 제품명
Multi Socket Box
- ② 소켓 수
1구 ~ 4구
- ③ 동력용 소켓 NO.
406502V / 406506V



※ 주문 제작 가능

Model	Size(mm)		
	폭	높이	길이
SG-MC-01	90	70	140
SG-MC-02			250
SG-MC-03			360
SG-MC-04			470

※ Page 36 참조

Aluminum Profile Socket Box 알루미늄 프로파일 소켓 박스

Nomenclature 형명식별법

SG - MC - 01

① ②

- ① 제품명
Multi Socket Box
- ② 소켓 수
1구 ~ 8구

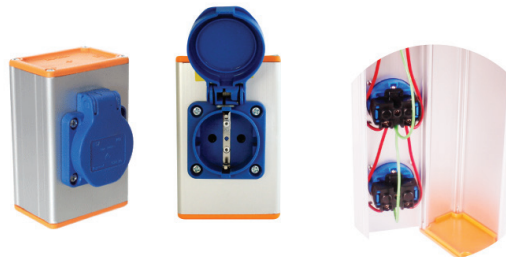

Specifications 제품사양

색상 : 은색 (아노다이징) / 측판 - 주황색
 전압 / 전류 : AC220V ~ 240V / 16A
 허용오차 : ±1mm
 사용 온도 : -20 ~ 70°C
 ※ 주문 제작 가능

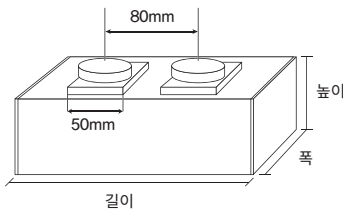

Model	Size(mm)			Model	Size(mm)		
	폭	높이	길이		폭	높이	길이
SG-MC-01	70	50	108	SG-MC-05	70	50	428
SG-MC-02			188	SG-MC-06			508
SG-MC-03			268	SG-MC-07			588
SG-MC-04			348	SG-MC-08			668

Nomenclature 형명식별법

SG - MC L - 02

① ② ③

- ① 제품명
Multi Socket Box
- ② 소켓 방향
가로형 (W) / 세로형 (L)
- ③ 소켓 수
2구 / 4구 / 6구 / 8구 / 10구 / 12구 / 14구 / 16구 / 18구

Specifications 제품사양

색상 : 은색 (아노다이징) / 측판 - 주황색
 사용 온도 : -20 ~ 70°C
 ※ AC110V, 220V 타입 가능 / 주문 제작 가능

■ 가로형 (W)



AC220V

■ 세로형 (L)



AC220V

AC110V

Model	Size(mm)		
	폭	높이	길이
SG-MCL(W)-02	70	50	141
SG-MCL(W)-04			276
SG-MCL(W)-06			411
SG-MCL(W)-08			546
SG-MCL(W)-10			681
SG-MCL(W)-12			816
SG-MCL(W)-14			951
SG-MCL(W)-16			1086
SG-MCL(W)-18			1221

Aluminum Profile Socket Box Sloped Type

알루미늄 프로파일 경사형 소켓 박스

Nomenclature 형명식별법

SG - **MP** - **01**
 ① ②

- ① 제품명
Multi Pentagon Socket Box
- ② 소켓 수
1구 ~ 8구

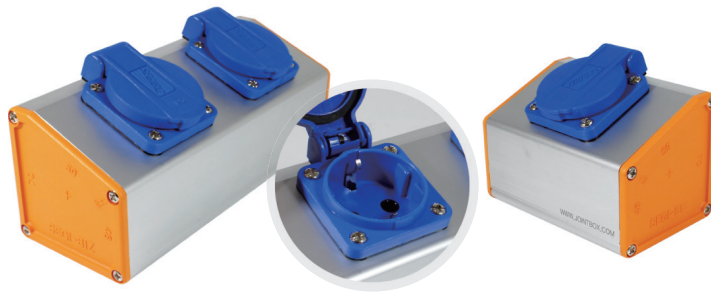

Product Specifications 제품 사양

색상 : 은색 (아노다이징) / 측면 - 주황색 / 소켓 - 청색
 전압 / 전류 : AC220V ~ 240V / 16A
 재질 : 알루미늄 프로파일 / 측면 [난연 ABS]
 허용오차 : ±1mm
 사용 온도 : -20 ~ 70°C
 경사각 : 22°
 ※ 주문 제작 가능

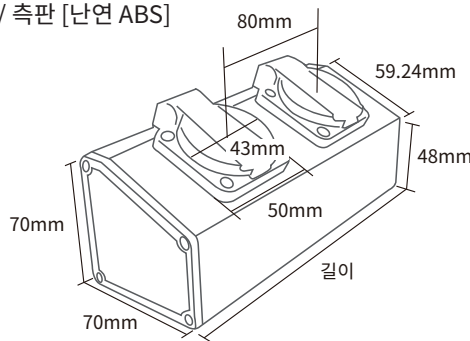

Model	Size(mm)		길이
	폭	높이	
SG-MP-01	70	70	108
SG-MP-02			188
SG-MP-03			268
SG-MP-04			348
SG-MP-05			428
SG-MP-06			508
SG-MP-07			588
SG-MP-08			668

Nomenclature 형명식별법

SG - **MP** **W** - **02**
 ① ② ③

- ① 제품명
Multi Pentagon Socket Box
- ② 소켓 방향
가로형 (W) / 세로형 (L)
- ③ 소켓 수
2구 / 4구 / 6구 / 8구 / 10구 /
12구 / 14구 / 16구 / 18구



평면도

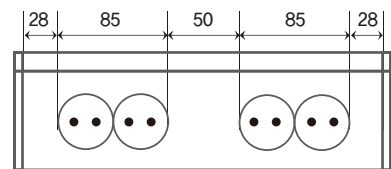

Product Specifications 제품 사양

색상 : 은색 (아노다이징) / 측면 - 주황색
 재질 : 알루미늄 프로파일 / 측면 [난연 ABS]
 허용오차 : ±1mm
 사용 온도 : -20 ~ 70°C
 경사각 : 22°
 ※ 주문 제작 가능

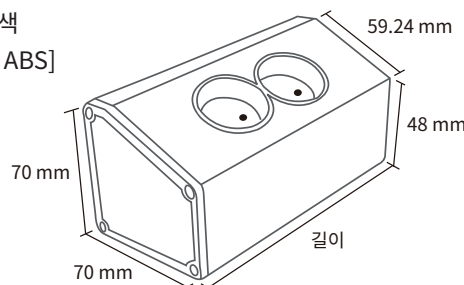

Model	Size(mm)		길이
	폭	높이	
SG-MPW(L)-02	70	70	141
SG-MPW(L)-04			276
SG-MPW(L)-06			411
SG-MPW(L)-08			546
SG-MPW(L)-10			681
SG-MPW(L)-12			816
SG-MPW(L)-14			951
SG-MPW(L)-16			1086
SG-MPW(L)-18	1221		